



Porte basculanti Berry

La chiusura da garage più venduta in Europa

HÖRMANN



CONTENUTO

4	Perché scegliere Hörmann
10	Panoramica generale
12	Motivi portone nel dettaglio
18	Realizzazione dei colori
20	Maniglie
21	Finestrature
22	Ristrutturare ed abbellire
24	Motorizzazioni per portoni da garage
28	Accessori
30	Tecnica
32	Dimensioni e schede tecniche
39	Programma prodotti Hörmann

I portoni illustrati presentano a volte dotazioni speciali che non corrispondono sempre all'esecuzione standard.

Per motivi di stampa, la rappresentazione dei colori e delle superfici non è perfettamente fedele all'originale.

Diritti d'autore riservati. Riproduzione, anche parziale, solo previa nostra autorizzazione. Con riserva di apportare modifiche.

“Una buona reputazione bisogna guadagnarsela.”

August Hörmann

Oggi il marchio Hörmann è una vera garanzia di qualità in linea con i propositi del fondatore dell'azienda. L'impresa familiare, con alle spalle oltre 80 anni di esperienza nella produzione di porte, portoni e sistemi di chiusura e con oltre 20 milioni di portoni venduti, è diventata l'azienda numero 1 in Europa fra i produttori del settore. Un successo che si traduce nell'acquisto sicuro di una porta basculante Berry Hörmann.



1 Qualità del marchio made in Germany

Tutti i componenti fondamentali dei portoni e delle motorizzazioni sono frutto della ricerca Hörmann e vengono prodotti nei nostri stabilimenti, sono **adattati al cento per cento agli uni agli altri e collaudati e certificati** da riconosciuti istituti indipendenti per la Vostra sicurezza. Vengono realizzati in Germania nel rispetto del sistema di gestione della qualità UNI ISO 9001 e soddisfano tutti i requisiti della norma europea 13241-1. Inoltre, il personale altamente qualificato Hörmann lavora intensamente per creare nuovi prodotti oltre a perfezionare e migliorare continuamente i particolari. Così nascono i brevetti e i prodotti unici sul mercato.

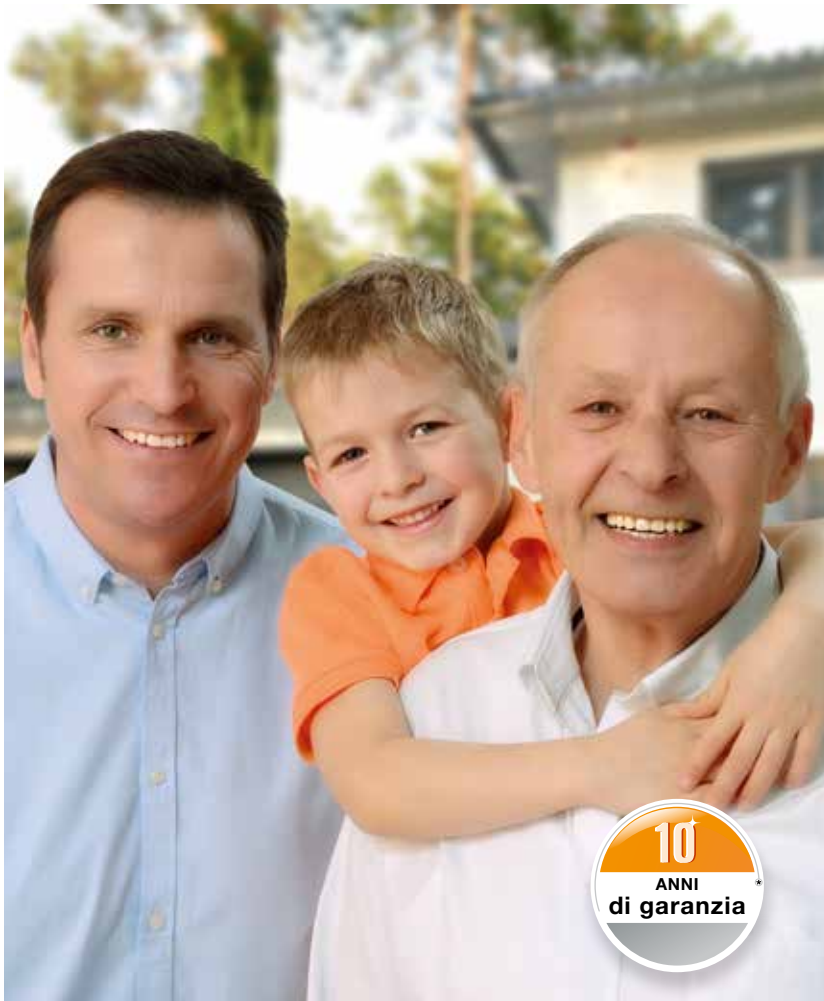

2 Produttori di portoni da garage da generazioni

Test di lunga durata eseguiti in condizioni reali garantiscono prodotti affidabili di qualità Hörmann. Per questo motivo e grazie ad eccellenti soluzioni tecnologiche ed una gestione della qualità senza compromessi, Hörmann offre **una garanzia di 10 anni su tutte le porte basculanti Berry e 5 anni sulle proprie motorizzazioni.***

* Le condizioni di garanzia dettagliate sono consultabili all'indirizzo: www.hormann.it

3 Sostenibilità

Hörmann vuole dare il buon esempio. Perciò l'azienda copre il **suo fabbisogno energetico al 100 % con elettricità verde**. Contemporaneamente, con l'introduzione di un sistema di gestione dell'energia intelligente e certificato, risparmia ogni anno tonnellate di CO₂. Inoltre Hörmann è fornitore di prodotti per l'edilizia ecosostenibile.



4 Massima protezione grazie a dettagli intelligenti



Un esempio dei dispositivi che garantiscono l'elevata sicurezza delle basculanti Berry sono i **coperchi di protezione flessibili sui bracci di leva e i listelli in materiale sintetico** tra manto e telaio, che ricoprono completamente l'area esposta al pericolo, escludendo così il rischio di schiacciamento e di incastro. **Questi elevati standard di sicurezza sono un'esclusiva dei portoni basculanti Hörmann.**

5 Lunga durata e sicurezza ottimale

Se dopo molti anni una delle molle del braccio di leva si dovesse rompere, le altre molle rimaste intatte sosterranno il portone, **escludendo ogni caduta accidentale**. La distanza tra le spire delle molle è minima in modo che le dita dei bambini non possano rimanere accidentalmente pizzicate.



6 Facile da aprire e chiudere

! Esclusiva Hörmann

Dopo la sua completa apertura, la porta **viene bloccata nella battuta finale e trattenuta in modo sicuro nella guida grazie alle estremità sagomate della stessa.**

Lo speciale braccio di leva dalla forma particolare pressa il manto al telaio in fase di chiusura in modo che questo si chiuda senza sforzo alcuno. Non rimane così nessuna fessura fra manto e telaio.

7 Sicurezza grazie al bloccaggio innovativo

! Esclusiva Hörmann

Il bloccaggio con scrocci girevoli delle basculanti Berry fissa saldamente gli angoli del manto al telaio chiudendo la porta in modo molto più sicuro rispetto al tradizionale bloccaggio a catenacci **e rendendo praticamente impossibile un eventuale tentativo di scasso.**

Grazie ad un kit opzionale, con una semplice installazione successiva fai-da-te, potrete bloccare il manto anche sul telaio superiore.



8 Sistema radio BiSecur con sicurezza certificata



Esclusiva Hörmann

Il sistema radio BiSecur bidirezionale rappresenta una **tecnologia orientata al futuro** per comandare in modo confortevole e sicuro sia le motorizzazioni per portoni da garage, cancelli d'ingresso e porte sia l'illuminazione e altro ancora. Con questo sistema crittografico BiSecur sviluppato da Hörmann, estremamente sicuro e con portata stabile e priva di disturbi, avrete la certezza che nessun estraneo potrà duplicare il Vostro segnale radio. È stato collaudato e certificato dagli esperti di sicurezza dell'università della Ruhr di Bochum.



Guardate anche il filmato all'indirizzo:
www.hormann.it/video

9 Perfettamente armonizzato e compatibile al 100 %

Tutte le motorizzazioni, i ricevitori e gli strumenti di comando BiSecur sono compatibili al 100%. Con un telecomando o ad es. la tastiera a radiocodice potrete aprire comodamente, oltre al portone del garage, anche il cancello d'ingresso, o la porta d'ingresso dotati di motorizzazione Hörmann, oppure altri apparecchi dotati di ricevitore BiSecur. Con la nostra app* in combinazione con il sistema Gateway BiSecur Hörmann, potrete comandare direttamente **dal vostro smartphone o tablet**, le motorizzazioni per portoni da garage e cancelli d'ingresso, la porta d'ingresso** o la motorizzazione per porte per interni PortaMatic e altri dispositivi.

* Per smartphone o tablet con sistema operativo iOS e Android

** Per questa funzione è necessario che la vostra porta per interni Hörmann ThermoCarbon / ThermoSafe sia dotata di serratura automatica S5 / S7 Smart.



10 Richiesta confortevole posizione portone

Non dovrete più uscire per controllare che il portone sia chiuso. Basterà premere un solo tasto e il colore del LED sul telecomando HS 5 BS Vi mostrerà la posizione del portone. Al fabbisogno un'ulteriore pressione sul tasto*** chiuderà il portone. Il controllo della posizione del portone non è mai stato più comodo e più sicuro.

*** In caso di comando senza vista sul portone è necessaria una fotocellula supplementare.

11 Design eccezionale

I nuovi ed **esclusivi telecomandi BiSecur** si distinguono non solo per il design in bianco o nero, ma anche per la forma elegante che sta comodamente in mano.

I telecomandi BiSecur Hörmann, con superficie lucida opzionale tipo laccatura pianoforte, sono stati premiati con il rinomato reddot design award per il loro esclusivo design.



Guardate anche il filmato all'indirizzo:
www.hormann.it/video

Figura sopra: telecomando HS 5 BS con piedistallo (su richiesta)

Portoni in acciaio

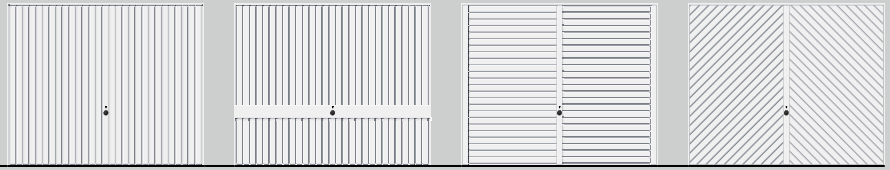

Motivo	902*	941	957	990
Bianco traffico RAL 9016, 7 colori preferenziali, RAL a scelta	•	•	•	•
Decograin Golden Oak, Decograin Rosewood				
Larghezza max. (mm)	3250 (5000***)	3000	3000	3000
Altezza max. (mm)	2750	2750	2750	2750



Motivo	975	977	979	913
Bianco traffico RAL 9016, 7 colori preferenziali, RAL a scelta	•	•	•	•
Decograin Golden Oak, Decograin Rosewood	•	•	•	
Larghezza max. (mm)	3000	3000	2625	3000
Altezza max. (mm)	2375	2375	2375	2750

Portoni in legno massiccio

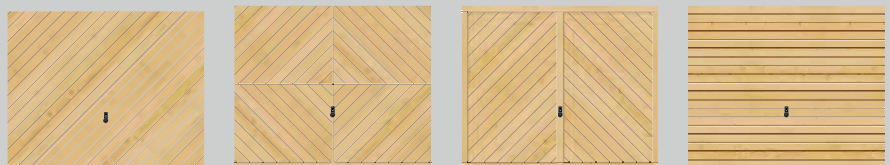

Motivo	925	927	931	933
Abete nordico 6 tonalità	•	•	•	•
Abete nordico con perlinatura verticale				
Larghezza max. (mm)	3000	3000	3000	3000
Altezza max. (mm)	2500	2500	2500	2500

Osservare quanto segue:

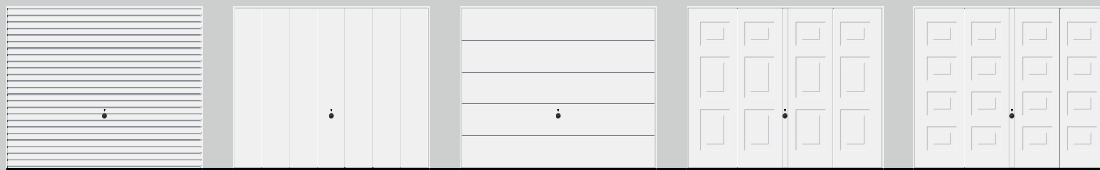

968	984	985	971	973
•	•	•	•	•
2750 2500	3000 2375	2625 2375	3000 2375	3000 2375

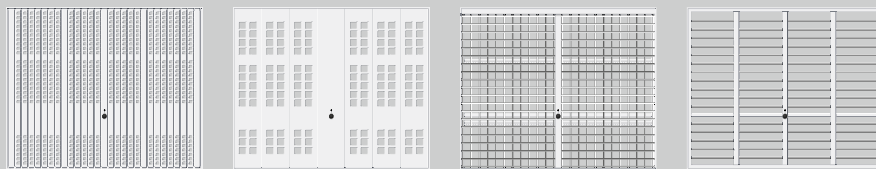

914	988	903	904
•	•	•	•
3000 2750	3000 2375	3000 2375	3000 2375



937	934*	936**	905*
•	•	•	•
3000 2500	3000 2500	3000 2500	3000 (5000***) 2500

Sezioni trasversali di aerazione per portoni per garage collettivi

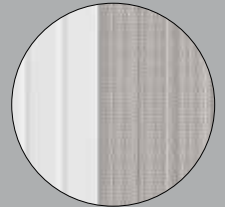

Motivo 913
ca. 20 % della superficie portone



Motivo 914
ca. 30 % della superficie portone



Motivo 988
ca. 25 % della superficie portone

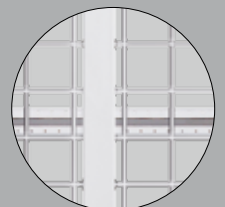

Motivo 903
ca. 85 % della superficie portone

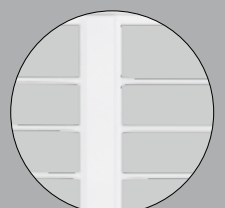

Motivo 904
ca. 85 % della superficie portone

* Disponibile con portina pedonale

** Lato posteriore passato con una mano di fondo impregnante e in parte lavorato grezzo, tavole in legno profilato inserite nello zoccolo inferiore in lamiera

*** Come basculante Berry N500 motivo 405 o 402

Le basculanti Berry N500 con larghezza fino a 5000 mm ed ulteriori motivi portone sono riportati nel catalogo Portoni per garage doppi e collettivi



Portoni per garage doppi e collettivi







▼ Portone in acciaio motivo 973 Decograin Golden Oak



▲ Portone in acciaio motivo 990 verde abete RAL 6009

◀ Portone in acciaio motivo 902 bianco traffico RAL 9016

▼ Portone in acciaio motivo 985 grigio antracite RAL 7016





▲ Portone in acciaio motivo 971 bianco traffico RAL 9016 con porta pedonale laterale di identico aspetto

◀ Portone in acciaio motivo 914 bianco traffico RAL 9016

Portoni per garage collettivi

Le basculanti Berry sono adatte anche per la chiusura sicura di posti auto in garage collettivi. I diversi tipi di fori assicurano un'aerazione ottimale. La panoramica dei motivi è riportata alle pagine 10 – 11.



Realizzazione portone esclusiva

Con il motivo 905 potrete trasformare la Vostra porta basculante a piacere e secondo lo stile architettonico della Vostra abitazione. La struttura in telai di acciaio, concepita per il riempimento a cura del cliente, costituisce la solida base tecnica su cui costruire. Potrete scegliere il tipo di riempimento solo in base al Vostro gusto personale. Potrete così integrare in modo armonico il Vostro portone da garage nella facciata della casa.

▲ Motivo 905 con riempimento a cura del cliente





◀ Portone in legno massiccio motivo 933 abete nordico

▼ Portone in legno massiccio motivo 925 abete nordico verde abete



Colori e superfici

I manti zincati di porte e portoni sono protetti in modo ottimale dagli agenti atmosferici e dalla corrosione.

I motivi in acciaio sono disponibili di serie nella tonalità bianco traffico particolarmente conveniente, in 7 colori preferenziali tutti allo stesso prezzo, nonché in circa 200 colori della gamma RAL*. In genere i portoni vengono consegnati con mano di fondo dello stesso colore all'interno e all'esterno. Il telaio è disponibile di serie zincato e verniciato nella stessa tinta del manto.

Decograin, il laminato plastico a prova di raggi UVA, posizionato sul lato esterno del manto portone, coniuga i vantaggi di una chiusura in lamiera d'acciaio con l'aspetto fedele al legno naturale. Grazie alla speciale protezione della superficie il portone si mantiene a lungo intatto. Il relativo telaio è consegnato verniciato in una delle tonalità marroni abbinata alla finitura.

Colore standard



Colori preferenziali

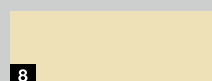
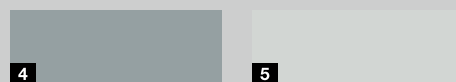

Motivi decorativi Decograin

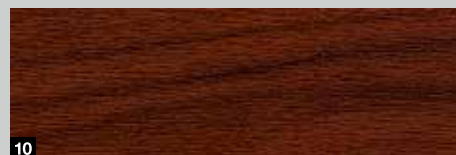

- | | | |
|-----------|---|-----------------------|
| 1 | RAL 9016 | Bianco traffico |
| 2 | RAL 9006 | Alluminio brillante** |
| 3 | RAL 8028 | Marrone terra** |
| 4 | RAL 7040 | Grigio finestra |
| 5 | RAL 7035 | Grigio luce |
| 6 | RAL 7016 | Grigio antracite** |
| 7 | RAL 6009 | Verde abete |
| 8 | RAL 1015 | Avorio chiaro |
| 9 | Decograin Golden Oak:
Effetto rovere marrone medio, giallo oro | |
| 10 | Decograin Rosewood:
Effetto legno colore mogano | |

Osservare quanto segue:

Tutti i riferimenti alla scala colori RAL citati sono simili ai colori veri.

Per motivi di stampa, la rappresentazione dei colori e delle superfici non è perfettamente fedele all'originale. Vi preghiamo di affidarVi ai consigli del più vicino partner Hörmann.

Tutti i portoni con riempimento in legno vengono consegnati rivestiti con pellicola in polietilene che li salvaguarda durante il trasporto e nella dislocazione in cantiere.

* Non sono compresi i colori perlati, luminescenti e metallizzati

** Non nel motivo 936 basic

Legni massicci naturali

Tutti i motivi portone nel design Softline vengono consegnati di serie con rivestimento in legno esclusivo sovrapposto sul manto e sul telaio. Su richiesta riceverete il telaio anche senza rivestimento in legno.

La superficie opaca dei portoni nel design Softline è dotata di una verniciatura a 3 strati resistente pertanto alla luce e agli agenti atmosferici.

La struttura è rivestita con una mano di fondo a polveri di poliestere di colore bianco per portoni bianchi e colorati, marrone terra per portoni con velatura per legno.

8 Portoni in legno design Softline

I profili in legno nel design Softline (120 x 14 mm) hanno spigoli arrotondati che conferiscono ai motivi un gradevole aspetto.

9 Portone in legno motivo 936 basic

Il portone è rivestito con una perlinatura verticale in abete nordico. Il lato posteriore viene passato con una mano di fondo impregnante e in parte lavorato grezzo. Le tavole in legno profilato vengono inserite in uno zoccolo inferiore in lamiera.

Tipi di legno massiccio



Tonalità

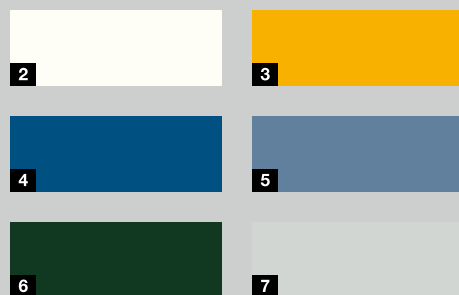

- 1 Abete nordico
- 2 Bianco puro
- 3 Giallo abete rosso
- 4 Blu royal
- 5 Blu colomba
- 6 Verde abete
- 7 Grigio luce

Eleganti maniglie che valorizzano la Vostra basculante

La maniglia ideata da designer e da esperti in materia di sicurezza è unica nel suo genere. Grazie alla sua forma ergonomica si adatta saldamente alla mano.

Le porte pedonali laterali sono disponibili con corredo maniglie arrotondate in tutti i materiali raffigurati. Di serie con maniglia su entrambi i lati o, a richiesta, come corredo di maniglia e pomolo fisso.

La serratura a cilindro può anche essere integrata nell'impianto unificato dell'edificio.



- 1 Materiale sintetico nero
- 2 Corredo maniglie arrotondate, nero
- 3 Pressofusione di alluminio, colore bianco, RAL 9016
- 4 Pressofusione di alluminio, colore marrone, RAL 8028
- 5 Pressofusione di alluminio color argento
- 6 Acciaio inox spazzolato
- 7 Acciaio inox lucidato

Osservare quanto segue:

La luminosità naturale delle finestrate

Una finestrate in più non è solo una questione estetica. La luce del sole crea un ambiente luminoso ed accogliente. L'ideale nel caso in cui il garage sia utilizzato anche come officina o locale hobby.

Scegliete, in base al motivo portone, tra i diversi tipi di finestrate con lastre in acrilico trasparenti oppure opache da 3 mm.

Portoni in acciaio

Portoni in legno



1



4



2



5



3



6

Tipo di finestrate	Materiale	Motivo portone
1 Finestrate (283 x 203 mm) "fig. 4"	Materiale sintetico nel colore del portone	902, 941, 957, 971, 973 (eccetto Decograin)
2 Finestrate (283 x 203 mm) "fig. 5"	Materiale sintetico nel colore del portone	902, 941, 957, 971, 973 (eccetto Decograin)
3 Finestrate (283 x 203 mm) "fig. 6"	Materiale sintetico nel colore del portone	902, 941, 957, 971, 973 (eccetto Decograin)
4 Finestrate (375 x 375 mm) "fig. 21"	Legno	925, 927, 931
5 Finestrate (277 x 199 mm) "fig. 23"	Legno	933, 934, 937
6 Finestrate (199 x 277 mm) "fig. 24"	Legno	933, 934, 937

Dal vecchio al nuovo

Prima o poi arriva il momento di rinnovare lo stile della propria abitazione con un nuovo portone da garage. Grazie ad Hörmann troverete la soluzione adatta a qualsiasi situazione di montaggio, anche dal punto di vista estetico. Grazie alle vantaggiose dimensioni standard, appositamente studiate per le ristrutturazioni, potete risparmiare ed avere più velocemente una nuova basculante Berry. Inoltre il Vostro partner Hörmann Vi offre un pacchetto "tutto compreso":

- Consulenza qualificata
- Misurazione in loco
- Montaggio a regola d'arte
- Smontaggio e smaltimento ecocompatibile



La vecchia porta basculante lascia il posto alla nuova





Cartelle di compensazione e modernizzazione

Se il foro muratura dovesse essere più alto e più largo del conveniente portone da garage di dimensioni standard, basta compensare la parte laterale e l'architrave con cartelle adatte al portone. Nel caso di eventuali danni provocati alla muratura dai lavori di modernizzazione, le cartelle **1** provvedono ad un buon rivestimento senza ulteriori lavori di intonacatura.



Profilo inferiore di gomma

Per garage senza soglia, il profilo inferiore di gomma ad elasticità permanente e resistente agli agenti atmosferici attenua la penetrazione di foglie, grandine o neve.



Modernizzazione di garage prefabbricati con dimensioni standard convenienti

Arriva il momento in cui ci si stanca di continuare a verniciare il vecchio portone da garage e di dover aprire scomodamente i due battenti. In questi casi vale la pena installare una nuova basculante Berry scegliendola tra le varie opzioni disponibili. La mano di fondo a base di poliestere conferisce alla porta una resistenza duratura agli agenti atmosferici. Inoltre, anche la sua manovra risulta più agevole.

Affidabili, sicure, esenti da manutenzione

Le motorizzazioni per portoni da garage sono coordinate perfettamente al portone basculante Hörmann. Ciò significa: uso semplice, maggiore comfort e massima sicurezza d'utilizzo.

Con i nostri eleganti telecomandi aprite comodamente il portone dall'auto, esattamente come siete abituati con il televisore. Oppure azionate il Vostro portone con strumenti di comando fissi, come radiotastiera a codice o lettore radio di impronte digitali.



Motorizzazioni per portoni da garage e cancelli d'ingresso

Per maggiori informazioni consultare l'opuscolo Motorizzazioni per portoni da garage e cancelli d'ingresso.







SupraMatic: la motorizzazione “con il turbo” e con molte altre funzioni supplementari

- Telecomando a 5 tasti HS 5 BS di serie
- Richiesta status portone
- Ridotto consumo di corrente
- Programmazione facilissima
- Doppio display a 7 segmenti
- Illuminazione LED attivabile separatamente con classe di efficienza energetica A++
- Parziale apertura regolabile
- Alloggiamento della motorizzazione in alluminio spazzolato
- Bloccaggio portone automatico



HS 5 BS nero opaco con cappucci cromati

	SupraMatic E	SupraMatic P
Particolarità		Per portoni in legno e portine pedonali
Dotazione		Fotocellula
Cicli al giorno/ora	25 / 10	50 / 10
Forza di trazione e di spinta	650 N	750 N
Forza di spunto	800 N	1000 N
Velocità di apertura max.	22 cm/s	22 cm/s
Larghezza portone max.	5500 mm	6000 mm
Superficie portone max.	13,75 m ²	15 m ²



ProMatic: l'accesso vantaggioso alla qualità premium Hörmann

- Telecomando a 4 tasti HSE 4 BS di serie
- Parziale apertura regolabile
- Bloccaggio portone automatico
- Illuminazione LED con classe di efficienza energetica A++



ProMatic Akku per garage senza allacciamento alla tensione

- Telecomando di serie e funzioni come per ProMatic
- Modulo solare opzionale per ricaricare la batteria



HSE 4 BS Nero opaco con cappucci in plastica



ProMatic Akku

	ProMatic	ProMatic Akku
Particolarità		Per garage senza presa di corrente
Cicli al giorno/ora	12 / 5	5 / 2
Forza di trazione e di spinta	600 N	350 N
Forza di spunto	750 N	400 N
Velocità di apertura max.	14 cm/s	13 cm/s
Larghezza portone max.	5000 mm	3000 mm
Superficie portone max.	11,25 m ²	8 m ²

* Le condizioni di garanzia dettagliate sono consultabili all'indirizzo: www.hormann.it



Telecomando HS 5 BS

4 tasti funzione più tasto di richiesta,

- 1 Superficie lucida nei colori nero o bianco
- 2 Superficie opaca nera



Telecomando HS 4 BS

4 tasti funzione

- 3 Superficie opaca nera

Telecomando HS 1 BS

1 tasto funzione

- 4 Superficie opaca nera

Telecomando HSE 1 BS

1 tasto funzione, completo di occhiello per ciondolo portachiavi

- 5 Superficie opaca nera



Telecomando HSE 4 BS

4 tasti funzione, completo di occhiello per ciondolo portachiavi

- 6 Superficie opaca nera con cappucci cromati o in plastica

Telecomando HSE 2 BS

2 tasti funzione, incluso occhiello per ciondolo portachiavi

- 7 Superficie lucida nei colori nero o bianco
- 8 Superficie lucida nei colori verde, lilla, giallo, rosso, arancione
- 9 Motivi decorativi in argento, carbonio, radica scura



(fig. da sinistra)



10 Telecomando HSD 2-A BS
Effetto alluminio, 2 tasti funzione, utilizzabile anche come ciondolo portachiavi

11 Telecomando HSD 2-C BS
Cromato lucido, 2 tasti funzione, utilizzabile anche come ciondolo portachiavi



16 Tastiera a radiocodice FCT 3 BS
Per 3 funzioni, con tasti illuminati



17 Tastiera a radiocodice FCT 10 BS
Per 10 funzioni, con tasti illuminati e mascherina protettiva



12 Telecomando HSP 4 BS
4 tasti funzione, con blocco trasmissione, comp. anello portachiavi



18 Lettore radio di impronte digitali FFL 12 BS
per 2 funzioni e fino a 12 impronte digitali



13 Telecomando HSZ 1 BS
1 tasto funzione, da inserire nell'accendisigari

14 Telecomando HSZ 2 BS
2 tasti funzione, da inserire nell'accendisigari



15 Radiotastiera interna FIT 2-1 BS
per 2 funzioni, possibilità di collegamento di max. 2 strumenti di comando tramite cavo, ad es. Selettore a chiave



Selettore a chiave
19 STAP 50
20 STUP 50

In esecuzione sopra e sotto intonaco, incluse 3 chiavi

Comfort d'uso con la massima sicurezza



Le basculanti Berry Hörmann singole e con motorizzazione sono omologate e certificate secondo i severi requisiti di sicurezza della norma europea 13241-1. Ciò Vi garantisce che scegliendo una basculante Berry Hörmann avrete un prodotto di straordinaria qualità.

Vale la pena fare un confronto!





1 Conformazione speciale delle estremità della guida

Dopo la sua completa apertura, la porta viene bloccata nella battuta finale e trattenuta in modo sicuro nella guida grazie alle estremità sagomate della stessa.



2 Comoda chiusura e protezione dallo schiacciamento

Grazie allo speciale braccio di leva dalla forma particolare, il portone si chiude automaticamente senza sforzo alcuno.

I listelli flessibili in materiale sintetico tra il manto ed il telaio (evitando acciaio su acciaio), nonché gli ulteriori coperchi di protezione sui bracci di leva, garantiscono un'efficace protezione antischiacciamento.



3 Sistema di sicurezza a molle multiple

Se una delle molle si dovesse rompere, le altre, rimaste intatte, sostengono il portone. La distanza tra le spire delle molle è minima di modo che le dita dei bambini non possano rimanere accidentalmente pizzicate.



4 Antieffrazione grazie al bloccaggio con scrocci girevoli unico nel suo genere

Con questo tipo di bloccaggio, gli angoli del manto sono solidamente legati al telaio, in modo da rendere quasi impossibile un eventuale tentativo di scasso. Grazie ad un kit per una semplice installazione successiva, potrete bloccare il manto anche verso l'alto.

5 Struttura porta robusta

L'ampio telaio tubolare zincato e verniciato ed i sostegni orizzontali del manto conferiscono alla basculante Berry Hörmann una elevata stabilità.

6 Comando guide

Il comando preciso nelle guide impedisce il deragliamento del manto, garantendo inoltre una manovra agevole e silenziosa grazie alle ruote di scorrimento in materiale sintetico resistente all'abrasione.

7 Buona protezione

La battuta inferiore di serie protegge da pioggia e vento. Su richiesta è disponibile un profilo a pavimento di gomma ideale per garage con pavimento continuo.

Brevetto Hörmann

Brevetto Hörmann

Campo d'impiego N 80

2750						
2625						
2500						
2375						
2250						
2125						
2000						
1875						
	2000	2250	2500	2625	3000	3250
	Larghezza portone (BRB)					

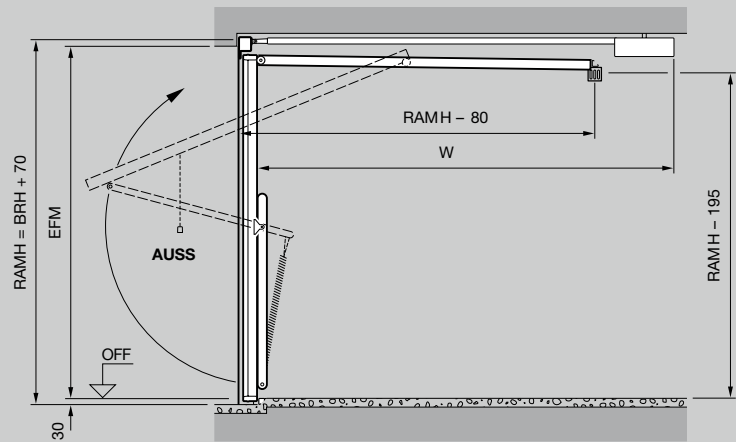

Dimensioni standard N 80 per garage singoli*

Misure d'ordinazione		Misura esterna telaio		Misura passaggio netto**		Montaggio oltre luce			Montaggio in luce		
BRB	BRH	RAMB	RAMH	LDB	LDH	Largh. EFM (EBB)	x	Altez. EFM (EBH)	Larghezza FM	x	Altezza FM
2250	1920	2355	1990	2110	1800	2250 (2215 - 2340)	x	1920 (1890 - 1950)	2375	x	1970
	2000	2355	2070	2110	1880	2250 (2215 - 2340)	x	2000 (1970 - 2030)	2375	x	2050
	2075	2355	2145	2110	1955	2250 (2215 - 2340)	x	2075 (2045 - 2105)	2375	x	2125
	2125	2355	2195	2110	2005	2250 (2215 - 2340)	x	2125 (2095 - 2155)	2375	x	2175
2375	1920	2480	1990	2235	1800	2375 (2340 - 2465)	x	1920 (1890 - 1950)	2500	x	1970
	2000	2480	2070	2235	1880	2375 (2340 - 2465)	x	2000 (1970 - 2030)	2500	x	2050
	2075	2480	2145	2235	1955	2375 (2340 - 2465)	x	2075 (2045 - 2105)	2500	x	2125
	2125	2480	2195	2235	2005	2375 (2340 - 2465)	x	2125 (2095 - 2155)	2500	x	2175
	2250	2480	2320	2235	2130	2375 (2340 - 2465)	x	2250 (2220 - 2280)	2500	x	2300
	2375	2480	2445	2235	2255	2375 (2340 - 2465)	x	2375 (2345 - 2405)	2500	x	2425
2500	1920	2605	1990	2360	1800	2500 (2465 - 2590)	x	1920 (1890 - 1950)	2625	x	1970
	2000	2605	2070	2360	1880	2500 (2465 - 2590)	x	2000 (1970 - 2030)	2625	x	2050
	2075	2605	2145	2360	1955	2500 (2465 - 2590)	x	2075 (2045 - 2105)	2625	x	2125
	2125	2605	2195	2360	2005	2500 (2465 - 2590)	x	2125 (2095 - 2155)	2625	x	2175
	2250	2605	2320	2360	2130	2500 (2465 - 2590)	x	2250 (2220 - 2280)	2625	x	2300
	2375	2605	2445	2360	2255	2500 (2465 - 2590)	x	2375 (2345 - 2405)	2625	x	2425
	2500	2605	2570	2360	2380	2500 (2465 - 2590)	x	2500 (2470 - 2530)	2625	x	2550
	2750	2605	2820	2360	2630	2500 (2465 - 2590)	x	2750 (2720 - 2780)	2625	x	2800
2625	2125	2730	2195	2485	2005	2625 (2590 - 2715)	x	2125 (2095 - 2155)	2750	x	2175
	2000	2855	2070	2610	1880	2750 (2715 - 2840)	x	2000 (1970 - 2030)	2875	x	2050
2750	2125	2855	2195	2610	2005	2750 (2715 - 2840)	x	2125 (2095 - 2155)	2875	x	2175
	2000	3105	2070	2860	1880	3000 (2965 - 3090)	x	2000 (1970 - 2030)	3125	x	2050
3000	2125	3105	2195	2860	2005	3000 (2965 - 3090)	x	2125 (2095 - 2155)	3125	x	2175

Le basculanti Berry N500 con larghezza fino a 5000 mm ed ulteriori motivi portone sono riportati nel catalogo Portoni per garage doppi e collettivi

Portone tipo N 80 per garage singoli

Sezione orizzontale Montaggio oltre luce

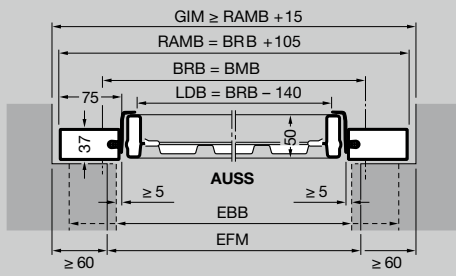

Sezione verticale Portone con battuta inferiore

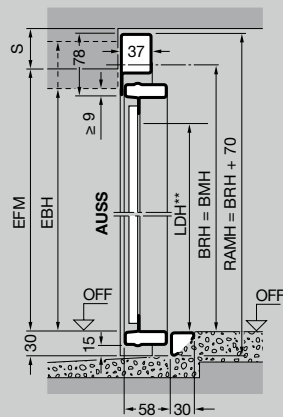

Sezione verticale Portone senza battuta inferiore

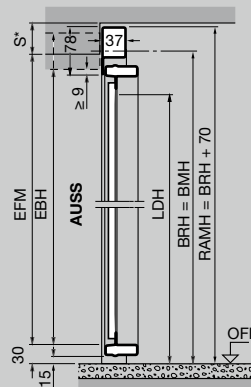

Sezione orizzontale Montaggio in luce

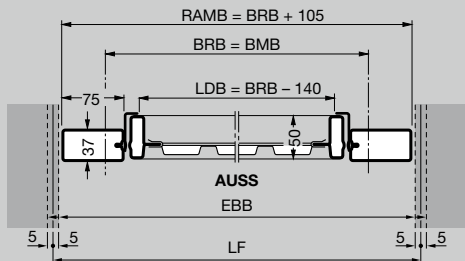

Sezione verticale Portone con battuta inferiore

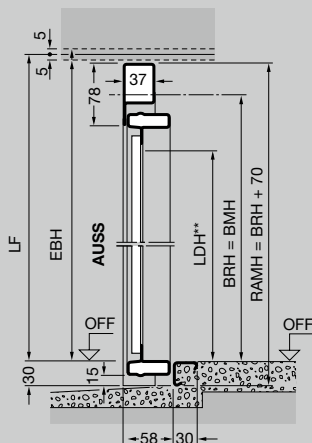

Sezione verticale Portone senza battuta inferiore

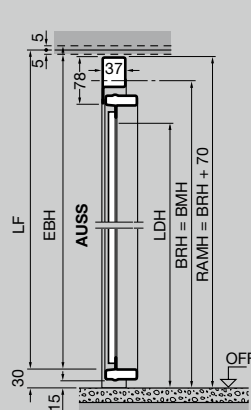

Dimensioni in mm

Spiegazioni

BMB	Misura d'ordinazione larghezza
BMH	Misura d'ordinazione altezza
BRB	Dimensione nominale larghezza
BRH	Dimensione nominale altezza
RAMB	Misura esterna telaio larghezza
RAMH	Misura esterna telaio altezza
LDB	Larghezza transito netto
LDH	Altezza passaggio netto
GIM	Misura interna garage
EFM	Foro muratura consigliato
LF	Luce foro muratura
FM	Foro muratura
EBB	Larghezza campo d'applicazione
EBH	Altezza campo d'applicazione
OFF	Piano pavimento finito
AUSS	Esterno
W	Lunghezza totale motorizzazione ProMatic / SupraMatic
	3200 mm fino ad altezza portone 2500 mm
	3450 mm fino ad altezza portone 2750 mm
S	Altezza architrave necessaria
	Con riempimento in acciaio ≥ 50 mm
	Motivo 905, 941 ≥ 65 mm
	Con riempimento in legno ≥ 65 mm

Portoni con cartelle di modernizzazione

La larghezza deve essere inferiore di 10 mm rispetto a quella del foro muratura. In altezza, in caso di installazione con battuta a pavimento, il foro muratura può essere inferiore di max. 10 mm. Nei portoni con pavimento continuo (telaio su OFF) vanno aggiunti 30 mm al foro muratura.

Osservare quanto segue:

- * In base al motivo portone
- ** LDH per portone con battuta inferiore

Dimensioni standard F 80 per garage prefabbricati*

Misure d'ordinazione		Misura esterna telaio		Misura passaggio netto**		Luce foro muratura* (campo d'applicazione)		
BRB	BRH	RAMB	RAMH	LDB	LDH	Larghezza	x	Altezza
2325	1905	2459	2008	2185	1785	2399 - 2439	x	1948 - 1968
2350	1935	2484	2038	2210	1815	2424 - 2464	x	1978 - 1998
2375	2045	2509	2148	2235	1925	2449 - 2489	x	2088 - 2108
2375	2075	2509	2178	2235	1955	2449 - 2489	x	2118 - 2138
2425	2075	2559	2178	2285	1955	2499 - 2539	x	2118 - 2138
2455	1905	2589	2008	2315	1785	2529 - 2569	x	1948 - 1968
2480	1935	2614	2038	2340	1815	2554 - 2594	x	1978 - 1998
2485	2045	2619	2148	2345	1925	2559 - 2599	x	2088 - 2108
2500	2075	2634	2178	2360	1955	2574 - 2614	x	2118 - 2138
2500	2100	2634	2203	2360	1980	2574 - 2614	x	2143 - 2163
2560	2125	2694	2228	2420	2005	2634 - 2674	x	2168 - 2188
2570	2125	2704	2228	2430	2005	2644 - 2684	x	2168 - 2138
2590	2075	2724	2178	2450	1955	2664 - 2704	x	2118 - 2138
2590	2125	2724	2228	2450	2005	2664 - 2704	x	2168 - 2188
2705	2125	2839	2228	2565	2005	2779 - 2819	x	2168 - 2188
2715	2075	2849	2178	2575	1955	2789 - 2829	x	2118 - 2138
2720	2200	2854	2303	2580	2080	2794 - 2834	x	2243 - 2263
2730	2125	2864	2228	2590	2005	2804 - 2844	x	2168 - 2188

Disposizione delle staffette di ancoraggio

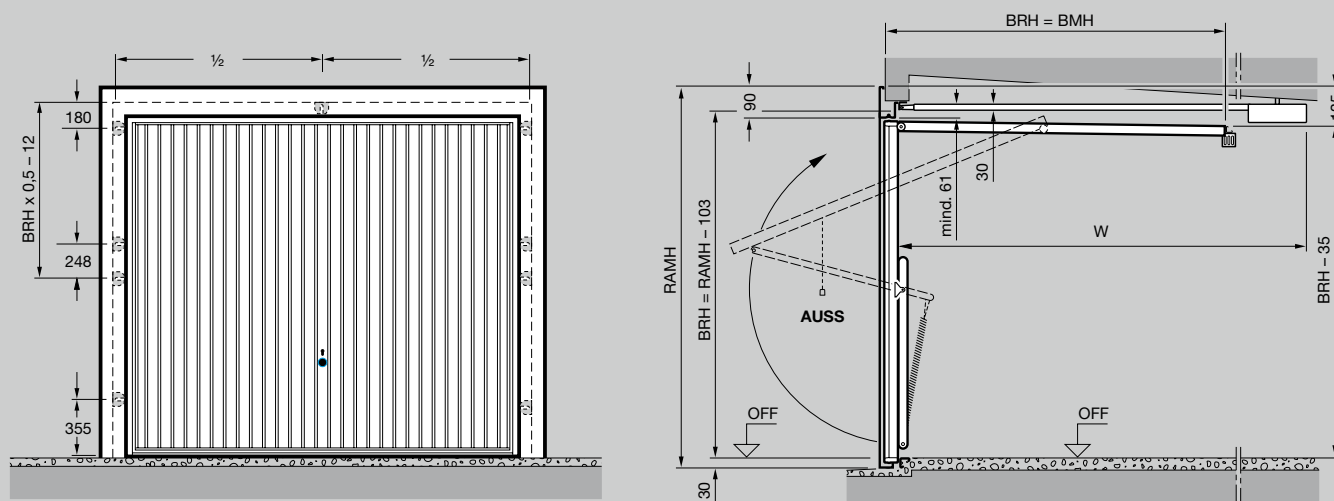

Montaggio per mezzo tasselli (prof. intradosso min. di 75 mm)

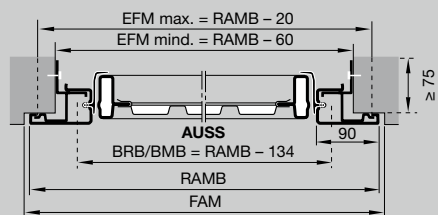

Montaggio a morsetto (prof. intradosso min. di 50 mm, max. 100 mm)

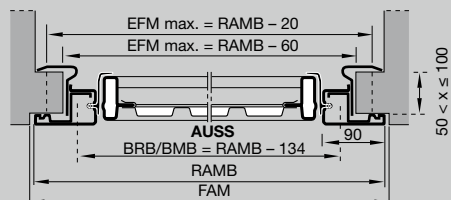

Montaggio per mezzo tasselli con battuta inferiore

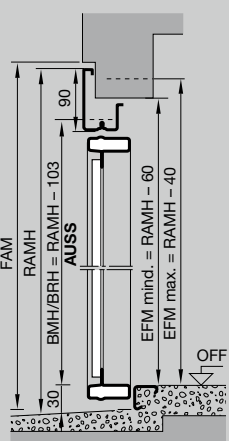

Montaggio per mezzo tasselli senza battuta inferiore

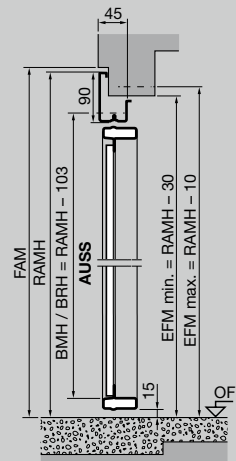

Montaggio a morsetto senza battuta inferiore

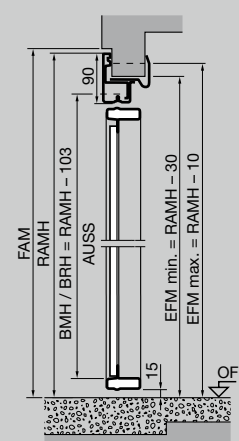

Porta pedonale laterale a 1 battente con telaio ad angolo

Sezione verticale porta senza battuta inferiore

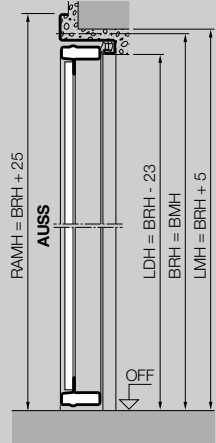

Sezione orizzontale

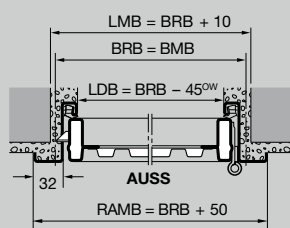

Porta pedonale laterale a 2 battenti con telaio ad angolo

Sezione verticale porta con battuta inferiore

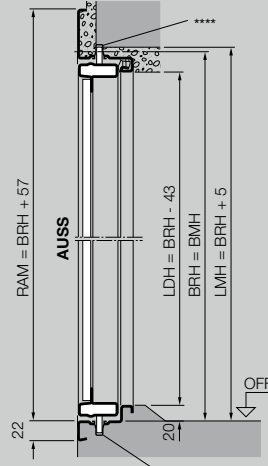

Sezione orizzontale

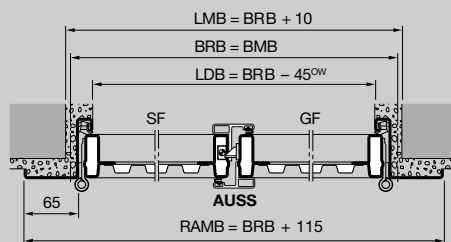

Dimensioni standard porta pedonale laterale, ad 1 battente con telaio ad angolo

Misura d'ordinazione		Luce foro muratura		Misura passaggio netto con battuta inferiore**		Altezza maniglia (ca.)
BRB	BRH	LMB	LMH	LDB	LDH	a partire da OFF
875	1875	885	1880	830	1837	990
	2000	885	2005	830	1962	1050
	2125	885	2130	830	2087	1115
1000	2000	1010	2005	955	1962	1050
	2125	1010	2130	955	2087	1115

Dimensioni ed esecuzioni speciali su richiesta. Campo d'impiego (L) max.: 1250 x 2375 mm.

Le dimensioni standard con riempimento in acciaio e per riempimento a cura del cliente sono predisposte in stabilimento per la battuta esterna. Invertendo il posizionamento degli accessori, le porte possono avere una battuta interna. Motivi con riempimento in legno sono possibili solo con battuta esterna.

Campo d'impiego porta pedonale laterale, a 2 battenti con telaio ad angolo

Larghezza (BRB) da 1300 a 2500 mm

Altezza (BRH) da 1750 a 2250 mm

Consegna standard con battuta esterna, battente pedonale a destra, se si desidera battuta interna e/o battente pedonale a sinistra indicarlo al momento dell'ordinazione!

Spiegazioni

BMB Misura d'ordinazione larghezza
 BMH Misura d'ordinazione altezza
 BRB Dimensione nominale larghezza
 BRH Dimensione nominale altezza

LMB Larghezza luce foro muratura
 LMH Altezza luce foro muratura

RAMB Misura esterna telaio larghezza
 RAMH Misura esterna telaio altezza

LDB Larghezza passaggio netto
 LDH Altezza passaggio netto

La larghezza passaggio netto si riduce con un angolo d'apertura inferiore a 180°.

W Lunghezza totale motorizzazione ProMatic / SupraMatic

3200 mm fino ad altezza portone 2500 mm

OFF Piano pavimento finito

AUSS Esterno

OW Angolo d'apertura 180°

RSL Profilo parapiovania

SF Battente fisso

GF Battente pedonale

Ossevare quanto segue:

- * In base al motivo portone
- ** LDH per portoni senza battuta inferiore + 30 mm
- *** LDH per porta pedonale laterale senza battuta inferiore
 1 battente +15 mm,
 2 battente 20 mm
- **** Nell'area del chiavistello a U incavo a cura del cliente

Varianti di montaggio porte pedonali laterali

Battuta esterna con apertura esterna

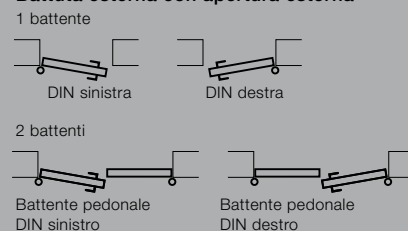

Battuta interna con apertura interna

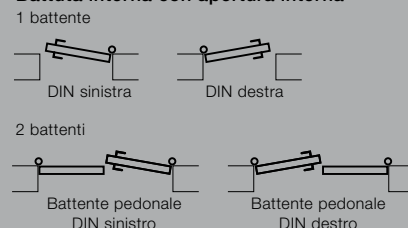

Nelle porte con battuta interna va in ogni caso asportato il profilo di battuta e trasporto inferiore e si deve provvedere opportunamente allo scarico dell'acqua piovana verso l'esterno. Le porte esposte alle intemperie vanno preferibilmente installate con battuta esterna.

Porta pedonale laterale ad 1 battente con telaio tubolare da 65

Sezione verticale porta senza battuta inferiore

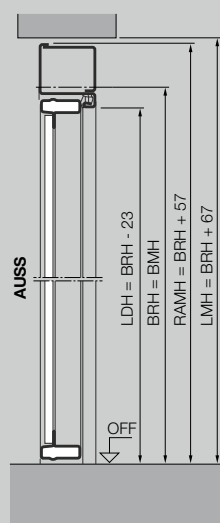

Porta pedonale laterale ad 2 battenti con telaio tubolare da 65

Sezione verticale porta con battuta inferiore

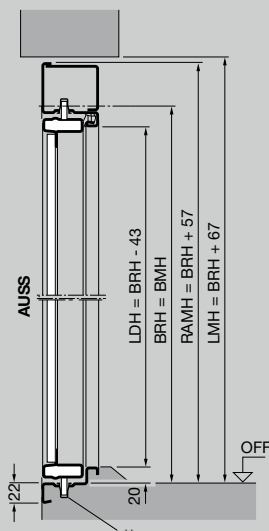

Sezione orizzontale

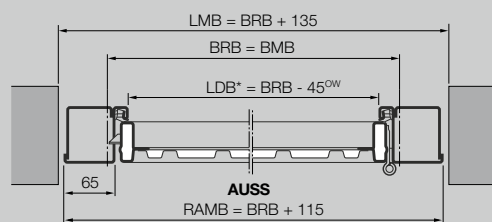

Sezione orizzontale

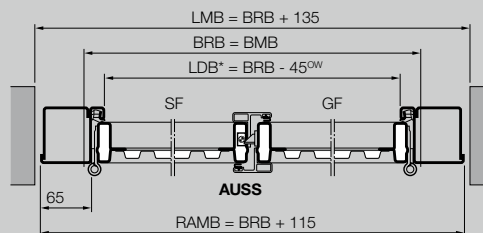

Dimensioni standard porta pedonale laterale, a 1 battente con telaio tubolare da 65

Misura d'ordinazione		Luce foro muratura		Misura passaggio netto con battuta inferiore*		Altezza maniglia (ca.)
BRB	BRH	LMB	LMH	LDB	LDH	a partire da OFF
875	1875	1010	1942	830	1837	990
	2000	1010	2067	830	1962	1050
	2125	1010	2192	830	2087	1115
1000	2000	1135	2067	955	1962	1050
	2125	1135	2192	955	2087	1115

Dimensioni ed esecuzioni speciali su richiesta. Campo d'impiego (L) max.: 1250 x 2375 mm.

Le dimensioni standard con riempimento in acciaio e per riempimento a cura del cliente sono predisposte in stabilimento per la battuta esterna. Invertendo il posizionamento degli accessori, le porte possono avere una battuta interna. Motivi con riempimento in legno sono possibili solo con battuta esterna.

Campo d'impiego porta pedonale laterale, a 2 battenti con telaio tubolare da 65

Larghezza (BRB) da 1300 a 2500 mm
Altezza (BRH) da 1750 a 2250 mm

Consegna standard con battuta esterna, battente pedonale a destra, se si desidera battuta interna e/o battente pedonale a sinistra indicarlo al momento dell'ordinazione!

Porta pedonale laterale ad 1 battente con telaio tubolare da 32

Sezione verticale porta con battuta inferiore

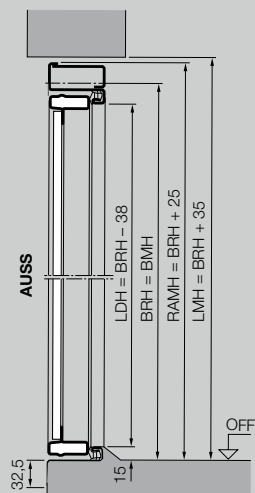

Porta pedonale laterale, ad 1 battente con telaio a morsetto

Sezione verticale porta con battuta inferiore

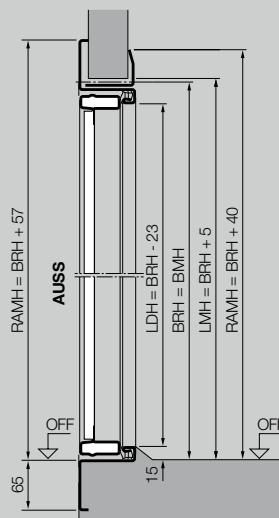

Sezione orizzontale

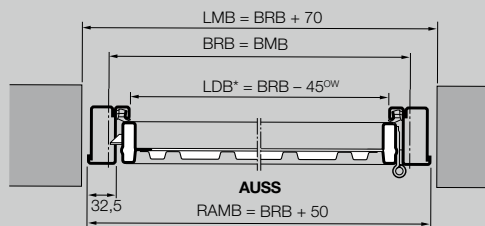

Sezione orizzontale

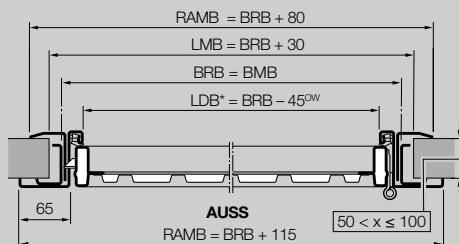

Dimensioni standard porta pedonale laterale, ad 1 battente con telaio tubolare da 32 / telaio a morsetto

Misura d'ordinazione		Luce foro muratura		Misura passaggio netto con battuta inferiore*		Altezza maniglia (ca.)
BRB	BRH	LMB	LMH	LDB	LDH	a partire da OFF
875	1875	945	1910	830	1837	990
	2000	945	2035	830	1962	1050
	2125	945	2160	830	2087	1115
1000	2000	1070	2035	955	1962	1050
	2125	1070	2160	955	2087	1115

Dimensioni ed esecuzioni speciali su richiesta. Campo d'impiego (L) max.: 1250 x 2375 mm.

Le dimensioni standard con riempimento in acciaio e per riempimento a cura del cliente sono predisposte in stabilimento per la battuta esterna. Invertendo il posizionamento degli accessori, le porte possono avere una battuta interna. Motivi con riempimento in legno sono possibili solo con battuta esterna.

Spiegazioni

BMB Misura d'ordinazione larghezza
 BMH Misura d'ordinazione altezza
 BRB Dimensione nominale larghezza
 BRH Dimensione nominale altezza

LMB Larghezza luce foro muratura
 LMH Altezza luce foro muratura

LDB Larghezza passaggio netto
 LDH Altezza passaggio netto

La larghezza passaggio netto si riduce con un angolo d'apertura inferiore a 180°.

OFF Piano pavimento finito
 AUSS Esterno
 OW Angolo d'apertura 180°

SF Battente fisso
 GF Battente pedonale

Observare quanto segue:

- * LDH per porta pedonale laterale senza battuta inferiore
 1 battente + 15 mm,
 2 battente + 20 mm
- ** Nell'area del chiavistello a U incavo a cura del cliente

Varianti di montaggio porte pedonali laterali

Battuta esterna con apertura esterna

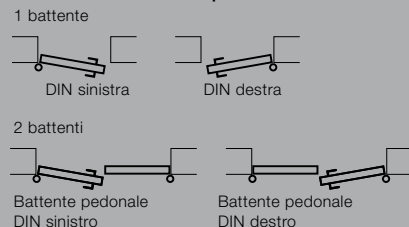

Battuta interna con apertura interna

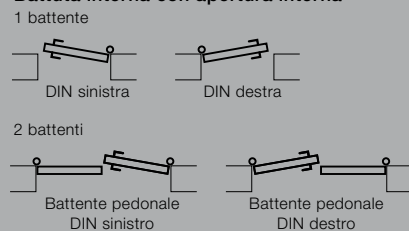

Nelle porte con battuta interna va in ogni caso asportato il profilo di battuta e trasporto inferiore e si deve provvedere opportunamente allo scarico dell'acqua piovana verso l'esterno. Le porte esposte alle intemperie vanno preferibilmente installate con battuta esterna.



HÖRMANN

Provate la qualità Hörmann in nuove costruzioni e ristrutturazioni

Con Hörmann potete pianificare tutto in modo ottimale. Le nostre soluzioni accuratamente integrate tra loro Vi offrono prodotti di punta con elevata funzionalità per ogni impiego.

- **Porte per garage**

Adatte allo stile architettonico della Vostra casa: basculanti o sezionali in acciaio o legno.

- **Motorizzazioni per porte e cancelli**

Massimo comfort e sicurezza antieffrazione garantita con le motorizzazioni Hörmann per portoni da garage e cancelli d'ingresso. Con le motorizzazioni per porte Hörmann potete approfittare di questo comfort anche all'interno delle Vostre abitazioni.

- **Porte d'ingresso**

Per ogni Vostra esigenza e desiderio troverete all'interno del nostro ampio programma di porte d'ingresso in acciaio / alluminio un motivo che fa al caso Vostro.

- **Porte in acciaio**

Le robuste porte per tutti i locali della Vostra casa, dalla cantina al sottotetto.

- **Sistemi di controllo accessi veicolari**

I dissuasori di traffico automatici Security Line sono particolarmente indicati per il controllo intelligente ed automatico del traffico all'interno di aree residenziali private e pubbliche.



Portoni da garage e motorizzazioni



Porta d'ingresso Thermo65 / Thermo46



Porte in acciaio

Hörmann: qualità senza compromessi



Hörmann KG Amshausen, Germania



Hörmann KG Antriebstechnik, Germania



Hörmann KG Brandis, Germania



Hörmann KG Brockhagen, Germania



Hörmann KG Dissen, Germania



Hörmann KG Eckelhausen, Germania



Hörmann KG Freisen, Germania



Hörmann KG Ichttershausen, Germania



Hörmann KG Werne, Germania



Hörmann Alkmaar B.V., Paesi Bassi



Hörmann Legnica Sp. z o.o., Polonia



Hörmann Beijing, Cina



Hörmann Tianjin, Cina



Hörmann LLC, Montgomery IL, USA



Hörmann Flexon LLC, Burgettstown PA, USA



Shakti Hörmann Pvt. Ltd., India

Hörmann è l'unico produttore nel mercato internazionale che raccoglie le più importanti componenti per l'edilizia sotto un unico marchio. La produzione avviene in impianti specializzati con una tecnica d'avanguardia. Hörmann è presente in Europa con una capillare rete di vendita e di assistenza e si è recentemente affacciata anche sui mercati di Stati Uniti e Asia. Per questo Hörmann è un partner affidabile nel settore dell'edilizia. Qualità senza compromessi.

PORTONI PER GARAGE
MOTORIZZAZIONI
PORTONI INDUSTRIALI
PUNTI DI CARICO / SCARICO
PORTE
SISTEMI DI CONTROLLO
ACCESSI VEICOLARI

Hörmann Italia Srl
Cap. Soc. 1.300.000 € i.v.

Sede operativa e amministrativa:
Via G. Di Vittorio, 62 - 38015 LAVIS (TN)
Telefono: (0461) 244444 r.a.
Telefax: (0461) 241557
www.hoermann.it
info@hoermann.it

HÖRMANN